

FICHA DE PRODUCTO

CATEGORÍA: Soporte plano cable
 NOMBRE: **Soporte bronce punta M16, cable ø13mm**
 REFERENCIA: **AT-114B**

DESCRIPCIÓN DE PRODUCTO

Soporte de bronce de punta Franklin con M16 para superficie plana. Conexión con cable de ø13 mm.



DATOS TÉCNICOS

Referencia	AT-114B
Dimensiones	85 x 85 x 64 mm
Para cable (diámetro)	13 mm
Para cable (sección)	95 mm ²
Rosca	M16
Material	Bronce
Peso	950 g
Normativa	Cumple con IEC 62305, BS EN 1982

> Esquema dimensional (mm)

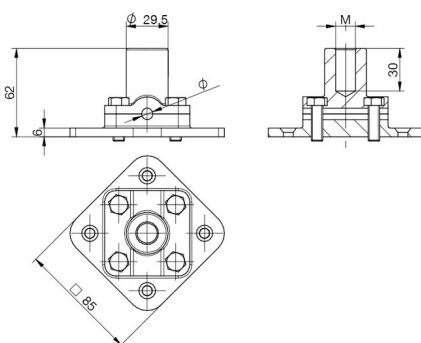

M16

> Componentes

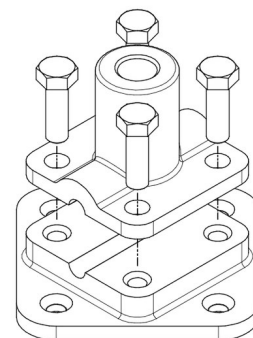

INFORMACIÓN COMPLEMENTARIA

> PRODUCTOS RELACIONADOS

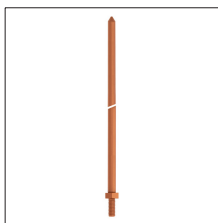

AT-005A
Punta Franklin de ø16 x
1000mm de cobre



AT-050D
Cable de cobre
electrolítico trenzado de
50mm²

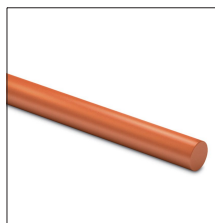

AT-058D
Redondo de cobre
macizo ø8mm