

FICHA DE PRODUCTO

CATEGORÍA: Soporte para teja
 NOMBRE: **Soporte inox teja 20-25mm espesor**
 REFERENCIA: **AT-157E**

DESCRIPCIÓN DE PRODUCTO

Soporte de acero inoxidable para teja de 20 - 25 mm de espesor.

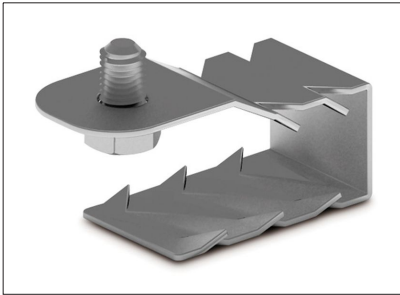

DATOS TÉCNICOS

Referencia	AT-157E
Dimensiones	50 x 20 x 40 mm
Peso	31 g
Material/es	Acero galvanizado
Normativa	Cumple con UNE 21186, NF C 17-102, IEC 62305

> Esquema dimensional (mm)

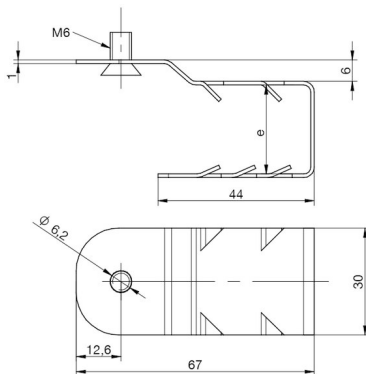

e = 15-20

> Componentes

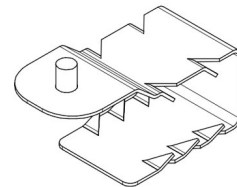

INFORMACIÓN COMPLEMENTARIA

> PRODUCTOS RELACIONADOS



AT-240E
Grapa hebilla inox para pletina

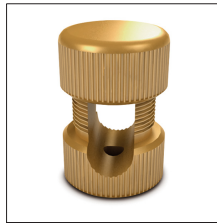

AT-010E
Grapa latón para cable ø6-10mm a pared



AT-030E
Grapa nylon cable/plet.
Elevación 17mm